

Varenummer: 03703016
 Beskrivelse: Fluro ledhoved BRTF 16 L
 venstregevind med rullelejer

Mål

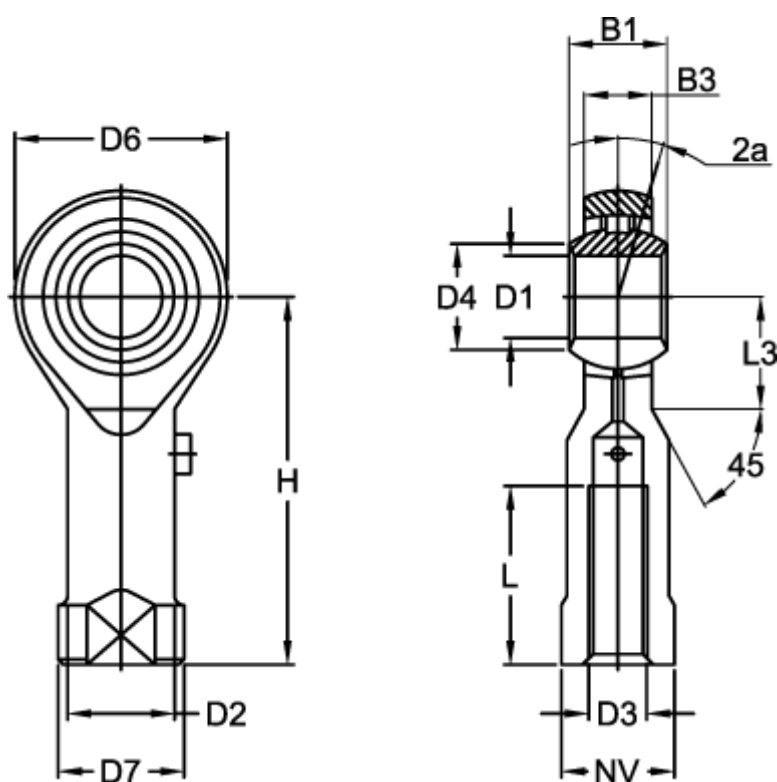

B1 = 21	Dynamisk belastning C (N) = 13300	Vægt (kg) = 0.220
B3 = 15.00	H = 64	
D1 = 16	L = 28	
D2 = 22.0	L3 = 22	
D3 = M16x2	Max o/min = 975	
D4 = 19.0	NV = 22	
D6 = 42	Statisk belastning (N) = 8900	
D7 = 27	Vinkel 2a = 7.0	